

vtech®

用戶手冊



型號：
CL6547-PHS TW

<http://www.uwin.tw>

目錄

重要安全說明	7
包裝組件	10
開始瞭解您的電話	11
位置	11
座機概覽	12
子機概覽	15
一指通子機概覽	18
顯示符號概覽	22
目錄結構	24
電話安裝	26
安裝子機電池	28
為子機電池充電	29
文字與數字輸入表	29
瀏覽子機目錄	29
安裝一指通子機電池	30
為一指通子機充電	31
開始使用您的電話	32
撥打電話	32
從電話簿撥打電話	33
免持	33

增音	34
在電話簿內輸入字母搜索聯絡人	34
從來電記錄撥打號碼	34
從去電清單撥打號碼	35
接聽電話	35
調節聽筒及免持的音量	35
暫時鈴聲靜音	36
結束通話	36
通話計時	36
重撥上次的號碼	37
在通話時輸入特定號碼	38
搜尋子機 (尋呼)	39
撥打內線電話	39
加入通話	40
電話設定	41
設定日期和時間	41
子機設定	42
座機設定	44
來電記錄	47
查看來電記錄	47
儲存來電號碼至電話簿	47
刪除個別來電記錄	48
刪除全部來電記錄	48
查看來電記錄詳情	48

私人電話簿	49
添加新的電話簿聯絡人	49
輸入名稱	49
輸入小幫手	50
查看電話簿聯絡人	50
撥打電話簿聯絡人	50
按字母順序搜索	50
編輯電話簿聯絡人	50
刪除一個電話簿聯絡人	51
刪除所有聯絡人	51
檢查電話簿的內存狀態	51
快速撥號	52
新增快速撥號	52
貴賓清單	53
過濾來電	54
過濾來電監聽	54
過濾模式	55
過濾私人來電或無號碼來電	55
無來電號碼的應答留言	55
新增一個過濾號碼	56
查看過濾清單	56
編輯一個過濾號碼	56
刪除一個過濾號碼	57

刪除所有過濾號碼	57
答錄機	58
應答開啟/關閉	58
播放留言	58
刪除舊留言	59
錄製，播放或刪除備忘錄	60
問候語	60
應答響鈴次數	61
錄製時間	62
遠端登錄設定	62
更改遠端登錄密碼	62
來電監聽	63
來電插接	63
遠端登錄	64
一指通子機 - 快速撥號鍵	65
快速記憶鍵設定	66
座機照片快速撥號鍵	67
緊急呼叫	68
鬧鐘	71
去電報號	72

裝置 (選配)	73
新增一個裝置 (選配)	74
安防設定 (選配)	75
感應模式	75
防備/撤防安防設定系統	76
防備/撤防密碼保護	76
特定裝置操作 (選配)	77
門鈴	77
裝置監察	80
一般產品維護	81
常見問題	82
產品技術數據	83

重要安全說明

在使用您的電話設備時，爲了減少火災，觸電或意外傷害的風險，您需要時刻遵守以下基本的安全指引：

1. 應仔細閱讀並理解所有指引。
2. 遵守標記在產品上的所有警示和指引信息。
3. 在清潔產品前請斷開產品與電源開關的連接。勿使用液體或氣霧清潔劑，而應使用乾燥的抹布清潔。
4. 勿在有水的區域附近使用本產品，例如浴室、洗手盆、廚房水槽、洗衣盆或游泳池附近、或潮濕的地下室等地方。
5. 勿將本品放置在不穩定的桌子、架子或其他不穩定的表面上。
6. 避免將電話放置於極端溫度下、陽光直射下或其他電子儀器旁。保護您的電話以免接觸潮濕、沙塵或腐蝕性液體及煙霧。
7. 電話座機或子機背面或底部的細槽或小孔是爲通風散熱。爲了避免設備過熱，請勿將產品放在床、沙發或墊子之類的柔軟表面以免遮住散熱孔。勿將本產品放置在散熱器等附件、以及任何通風條件差的地方。
8. 請嚴格按照產品標籤上的說明使用電源設備。如果您不確定您的電源類別，請諮詢您的銷售商或電力公司。
9. 勿在電源線上覆蓋任何物體。勿在可能踩踏到電源線的地方安裝本產品。
10. 切勿將任何物體塞入座機或子機上的細槽或小孔，以免誤觸電極造成短路。勿在本產品上傾倒任何液體。
11. 請勿擅自拆卸本產品以免觸電，必要時請送至經授權的服務機構處理。非經特別途徑打開或移除產品的零部件可能會使您暴露在危險電壓或其他危險下。錯誤地重新組裝感應器可能會導致您在之後使用感應器時遭受電擊。

12. 請勿超負荷使用牆壁電源或電話線。
13. 出現以下情況時，請斷開本產品的電源連接並諮詢經授權機構以瞭解服務：
 - 電源變壓器電線或插頭損壞或磨損。
 - 有液體進入本產品。
 - 本產品已暴露在雨中或水裡。
 - 依照操作指引依然不能正常使用本產品。請只按照本操作指引中提到的內容來修改相關設定。其他非正當的修改可能會造成損壞並經常需要經授權技術人員進行維修以恢復正常。
 - 產品被摔壞。
 - 產品出現明顯性能上的異常。
14. 為避免閃電電擊的潛在風險，勿在雷暴或風暴環境下使用電話。
15. 請勿在易燃、易爆或有毒氣體洩漏點附近使用電話。此類環境下，當電源變壓器插入電源插口時可能會觸發火花。這是與所有封閉電路關聯的普遍現象。如果電話安裝在前述環境中，除非通風充分，否則請勿將電源變壓器插入電源插口。在以下環境下產生的火花很容易造成火災或爆炸，如無充分通風的醫療氧氣使用環境；工業氣體（如清潔劑、石油氣等）生產環境；天然氣洩漏環境等。
16. 僅在正常在通話模式下將自己放在耳朵附近，以免音量過大損傷聽力。
17. 僅使用隨產品提供的電源變壓器。錯誤的變壓器極性或電壓會嚴重損害產品。
座機電源變壓器：輸入為100-240V AC 50/60Hz；輸出為6V DC 800mA；
子機充電座變壓器：輸入為100-240V AC 50/60Hz；輸出為6V DC 450mA；
一指通子機充電座變壓器：輸入為100-240V AC 50/60Hz；輸出為6V DC 300mA

18. 將電源變壓器正確安裝在垂直或水平面上。請勿將電源變壓器安裝在天花板、桌子底下或抽屜內，否則電源變壓器可能會跌落。
19. 有關所有可插入的元件，均應安裝於插座口旁邊以及伸手觸及的地方。
20. 電話聽筒產生的磁場可以吸引小的金屬部件，例如針或者釘書釘。為了避免受傷，請不要將聽筒放置在可以撿起這些部件的地方。

請保存好這些指引

電池

- 警告：僅使用手冊提到的電池類型。如使用錯誤的電池類型，會存在爆炸的危險。僅使用隨產品提供的可充電電池或替換電池。
- 請勿將電池置於火中，否則可能引起爆炸。
- 請勿拆開或損壞電池。電池釋放的電解質帶腐蝕性，可能會引起眼睛或皮膚的灼傷。如被吞食，還可能引致中毒。
- 處理電池時需格外小心，以免因導熱材料引起線路短路。
- 根據本手冊提供的指引和限制說明為產品充電。

包裝組件

您的電話包裝含有以下組件。

- 子機
- 子機充電座及電源變壓器
- 一指通子機
- 一指通子機充電座及電源變壓器
- 座機
- 座機電源變壓器
- 電話線
- 3 x AAA 可充電電池
- 可充電NiMH鎳氫電池包
- 用戶手冊
- 保用證

開始瞭解您的電話

位置

把 CL6547-PHS TW 放在座機插座和電話線插座2米以內，以免電話線的長度不夠延伸。

請確保電話機離其他電子設備至少1米以外，避免干擾。CL6547-PHS TW 運作時，子機和座機將發送和接收無線電信號。座機的位置將影響信號的強度。請盡量把電話座機放到最高位置，請確保其瞭解最佳的信號。

座機和子機之間的最大覆蓋範圍約為300米。覆蓋範圍大小會因周邊環境、空間和結構等因素而變更。室內覆蓋範圍一般比室外為小。

座機概覽

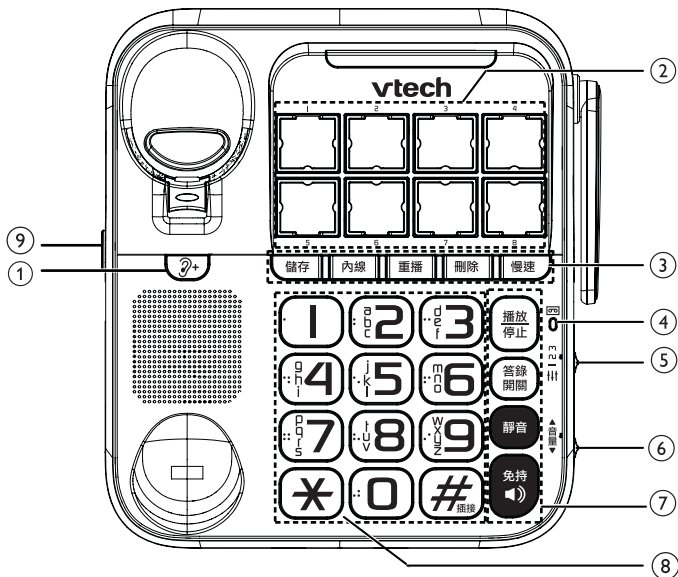

1 -

- 通話中按此鍵可以提高來電聲音的清晰度和增大音量。

2 - 照片快速撥號鍵 (1/2/3/4/5/6/7/8)

- 在待機狀態下，按快速撥號鍵，撥出已儲存於快速撥號鍵的號碼。

3 - 儲存

- 首先按下此鍵，再按下快速撥號鍵（例如M1）後輸入電話號碼，再次按下該鍵可以儲存為相應的快速撥號號碼。

內線

- 按下該鍵可進行內線通話。

重播

- 按下該鍵可進行留言重播。

刪除

- 重播留言時，按下該鍵刪除正在播放的語音留言。
- 待機狀態時，長按該鍵可刪除所有陳舊留言信息。刪除所有陳舊留言信息後，會發出3秒的嗶嗶聲。
- 預撥號或編輯號碼時，按下該鍵可清除前一個數字；長按該鍵可清除所有的數字。

慢速

- 按下該鍵可使答錄機信息播放的速度減慢。再次按下可恢復常規播放速度。

4 – 答錄指示燈

- 答錄機打開時，指示燈亮起。

5 – 123 音量均衡鍵

- 在三個均衡級別之間切換。

6 – 音量

- 播放語音留言時，滑動可調節音量大小。
- 在待機狀態下，滑動可調節座機鈴聲音量大小。

7 – 播放 停止

- 待機模式下，按下該鍵播放語音留言。
- 播放留言時，按下該鍵停止播放語音留言。

答錄 開關

- 按下該鍵可打開或關閉答錄機。

靜音

- 通話時可使麥克風靜音。
- 座機鈴聲響起時，按下該鍵可暫時將鈴聲靜音。

免持



- 來電時，按下該鍵使用免持應答來電。
- 使用免持模式通話時，按下該鍵可結束通話。
- 使用無繩子機通話時，按下該鍵可加入通話。

8 – 字符數字鍵



- 當撥號或輸入數字時，按 * 可輸入*。



- 當撥號或輸入數字時，按 # 可輸入#。
- 當您聽到通話等待提示音時，長按該鍵進行來電插接，接聽新來電。

9 –

- 長按該鍵2秒尋呼子機。
- 長按該鍵5秒開始配對相關裝置。

子機概覽

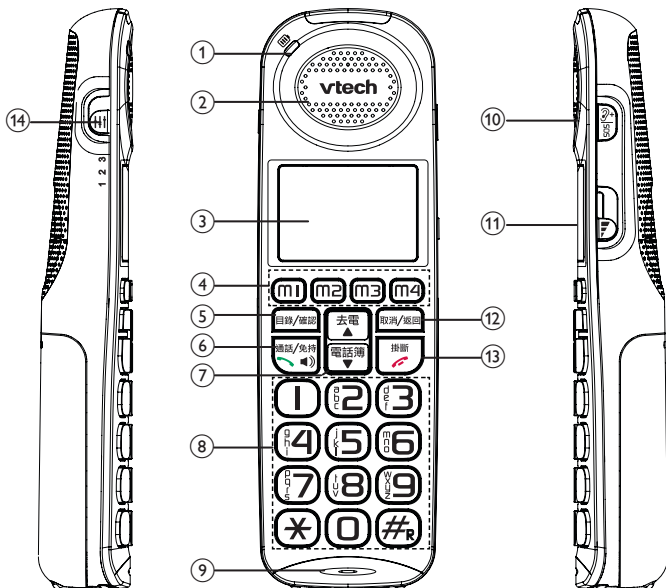

1 - 充電指示燈

- 子機充電時指示燈亮起。

2 - 子機聽筒

3 - LCD螢幕

4 - 快速撥號鍵 (M1/M2/M3/M4)

- 在待機狀態下，按快速撥號鍵，撥出已儲存於快速撥號鍵的號碼。

5 – 目錄/確認

- 顯示目錄。
- 目錄狀態下:按確認或保存選項。

6 – 通話/免持

- 按撥打或接聽電話。
- 在通話模式下:按該鍵可在子機聽筒和免持模式之間切換。

7 – 去電 ▲

- 在待機狀態下:查看電話去電清單。
- 向上滾動查看目錄、電話簿、撥號記錄、呼叫阻攔清單或去電清單。
- 當輸入數字或名稱時,將遊標向左移動。

電話簿 ▼

- 在待機狀態下查看電話簿。
- 向下滾動查看目錄、電話簿、撥號清單、呼叫阻攔清單或去電清單。
- 當輸入數字或名稱時,將遊標向右移動。

8 – 字符數字鍵

*_R

- 當撥號或輸入數字時,按 *_R 可輸入*。

#_R

- 當撥號或輸入數字時,按 #_R 可輸入#。

9 – 麥克風

10 – / SOS

- 通話中按此鍵可以提高來電聲音的清晰度和增大音量。
- 待機狀態時,長按此鍵可以按照緊急呼叫的順序設定撥打SOS緊急呼叫號碼。

11 –

- 通話時,滑動可調節收聽音量的大小。

12 – 取消/返回

- 編輯名稱或數字時,刪除數字或字符。
- 返回上層目錄。

13 – 掛斷

- 結束通話。
- 子機響鈴時將鈴聲暫時靜音。
- 在待機狀態下,長按以刪除未接來電的留言。
- 按下該鍵可返回閒置狀態。
- 緊急呼叫模式下,按此鍵可取消緊急呼叫。

14 – 音量均衡鍵

- 在三個均衡級別之間切換。

一指通子機概覽

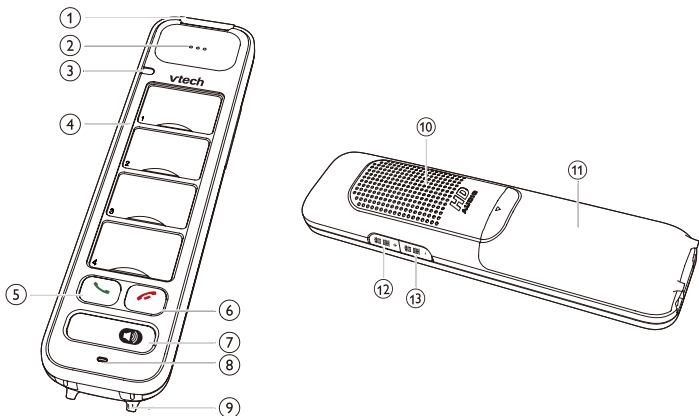

1 – 來電指示燈

2 – 聽筒

3 – 充電中指示燈

- 在一指通子機充電時指示燈亮起。

4 – 照片快速撥號鍵 (1/2/3/4)

- 在待機狀態下，按下撥出已儲存的號碼。

5 – 通話/插接

- 撥打或接聽來電。
- 按下保留現時通話。
- 通話期間，當聽到通話等待音時按下接聽新來電。

6 - 掛斷

- 掛斷通話。
- 來電響鈴時,暫時把響鈴調為靜音。
- 把尋呼音調為靜音。

7 - 免持

- 使用免持撥打或接聽通話。
- 於免持與聽筒之間切換。

8 - 麥克風

9 - 充電插口

10 - 免持

11 - 電池背蓋

12 - 音量 +



- 增加鈴聲音量或通話音量。

13 - 音量 -

- 減低鈴聲音量或通話音量。
- 來電響鈴時,暫時把響鈴調為靜音。
- 把尋呼音調為靜音。



一指通子機指示燈概覽

以下表格總結了指示燈於不同情況下的顯示方式。

指示燈	亮燈方式
充電中	<ul style="list-style-type: none">• 紅燈亮起表示電池充電中。• 紅燈每十秒閃爍一次表示電池電量低及不在充電中。• 綠燈表示電池已完全充滿。• 紅燈與綠燈快速交替顯示表示一指通子機註冊進行中。• 紅燈與綠燈慢速交替顯示表示一指通子機尚未註冊，並且不在充電中。
來電指示燈	<ul style="list-style-type: none">• 橙燈慢速閃爍時表示接收到來電。
	<ul style="list-style-type: none">• 綠燈表示現正使用聽筒模式。• 綠燈慢速閃爍表示接收到來電。• 綠燈每三秒閃爍兩次表示其他子機或座機正在使用線路通話中。
	<ul style="list-style-type: none">• 橙燈表示現正使用免持模式。

一指通子機語音提示

以下表格總結了於不同按鍵情況下所廣播的語音提示。







語音提示	按鍵情況
"Not registered" (尚未註冊)	一指通子機尚未註冊時, 按下任意鍵後廣播。
"Out of range" (超出範圍)	一指通子機超出座機接收範圍時, 按下任意鍵後廣播。
"Low battery" (電量低)	一指通子機電量低時, 按下快速撥號鍵、  或  後廣播。

顯示符號概覽

子機顯示符號概覽



	<p>▬ 周邊信號強度很好。</p> <p>▬▬ 周邊信號強度適中。</p> <p>▬▬▬ 周邊信號強度很弱。</p>
	本機線路正在使用或有來電接入。或通話等待。
	子機鈴聲關閉。
	通話中免持模式開啟。
	啟用過濾來電監聽，過濾模式或者無來電號碼。 或 在來電記錄中標示所有被過濾的來電。
	聽筒模式下增音功能啟用。 增音功能不啟用時，該符號不顯示。
	有新的來電記錄。
	答錄機開啟。

	從您的電話服務提供商那裡收到了新的語音郵件。
	當設定一個提醒時，此符號顯示。 當到達提醒時間時，此符號閃爍。
	此符號只適用於感應器註冊到電話座機的前提下： 本地模式下防備時，此符號顯示。 本地模式下撤防時，此符號不顯示。
	此符號只適用於動作感應器註冊到電話座機的前提下： 當偵測到動作時，此符號顯示。
	此符號只適用於感應器註冊到電話座機的前提下： 遠端模式下防備時，此符號顯示。 遠端模式下撤防時，此符號不顯示。
	電池電量低，需要充電。
	電池充電過程中。
	電池電量充滿。

目錄結構

子機開啟時，在待機狀態下：

1. 在待機狀態下按 **目錄/確認**。
 2. 按 **▲ / ▼** 選擇所需功能目錄。
 3. 當顯示幕上顯示所需功能目錄時，按 **目錄/確認**。
- 按 **取消/返回** 返回上一層目錄。
 - 按 **掛斷**  返回待機狀態。

來電記錄	電話簿		
在一個所選的記錄下： 詳情	所有電話 快速撥號 貴賓		
增至電話簿 增至過濾清單 刪除 刪除所有	在所有電話記錄下： 在一個記錄下： 新增 編輯 刪除 刪除所有 增至貴賓 刪除貴賓 增至快速撥號 內存狀態	在快速撥號記錄下： 在一個記錄下： 編輯 刪除	在貴賓記錄下： 在一個記錄下： 刪除 刪除所有 內存狀態

過濾來電	內線通話	座機設定
過濾清單 設定 過濾來電監聽 過濾模式 無來電號碼	座機 [子機清單]	座機鈴聲 鈴聲音量 語音語言 撥號模式 插接時間

子機設定	答錄機	快速記憶鍵
鈴聲設定 提示音設定 語言 日期及時間 提起接聽 進行配對 出廠設定	播放 刪除舊留言 備忘錄留言 答錄機開/關 設定答錄機	M1 M2 M3 M4 M5 M6 M7 M8

緊急呼叫設定	鬧鐘	去電報號
呼叫內線 SOS號碼 SOS訊息	鬧鐘提示 1~ 鬧鐘提示 10	關閉 開啟

設定裝置	裝置	安防設定
檢查訊號	[裝置清單]	感應模式 防備/撤防

電話安裝

注意

- 只使用隨產品附送的電源變壓器。
- 請確保牆身電源開關已開啟。
- 電源變壓器只適用於直接插進如牆身的直面插座。電源變壓器插頭不適用於插進如天花板、檯底或櫃底的橫面插座。

連接座機

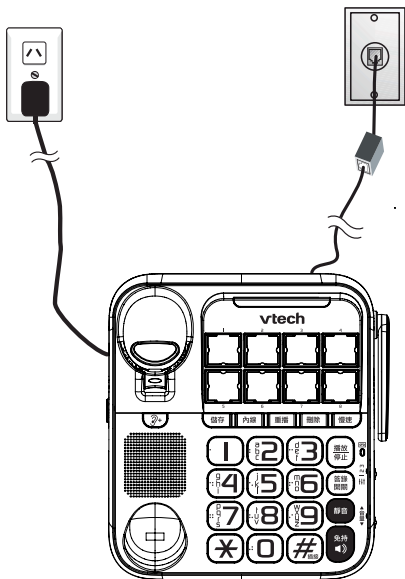

連接子機充電座

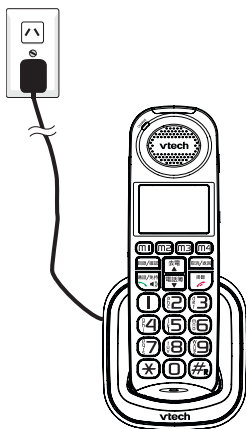

連接一指通子機充電座

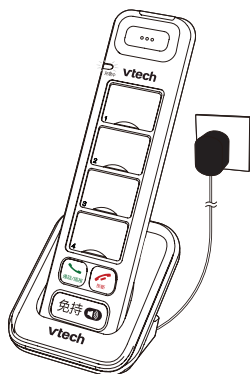

安裝子機電池

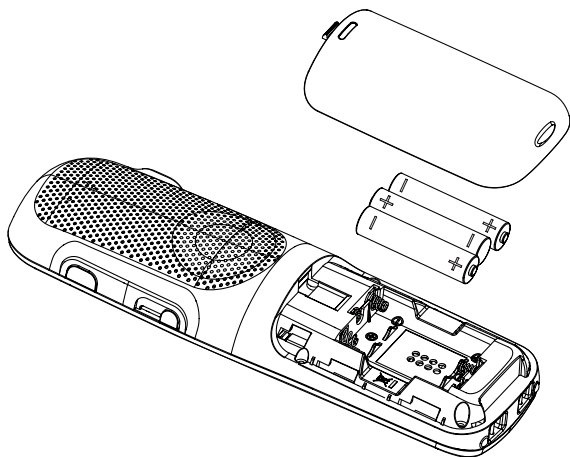

1. 向下滑動打開電池背蓋。
2. 依次放入3節AAA電池，安裝時請注意電池的正負極。
3. 向上滑動關閉電池背蓋，聽到“啪”的一聲即可。

注意

- 只能使用隨產品附贈的電池。
- 如果您長時間不使用子機，請切斷電源，並取出電池，以防洩漏。

為子機電池充電

請將子機放在子機充電座上充電。

文字與數字輸入表

1	1 . - ' () * # & /
2	A B C 2 a b c
3	D E F 3 d e f
4	G H I 4 g h i
5	J K L 5 j k l
6	M N O 6 m n o
7	P Q R S 7 p q r s
8	T U V 8 t u v
9	W X Y Z 9 w x y z
0	0 空格

瀏覽子機目錄

您可以使用子機更改電話設定。

1. 在待機狀態下按 **目錄/確認**。
2. 按 **▲ / ▼** 選擇所需功能目錄。
3. 當顯示幕上顯示所需功能目錄時，按 **目錄/確認**。
 - 按 **取消/返回** 返回上一層目錄。
 - 按 **掛斷**  返回待機狀態。

安裝一指通子機電池

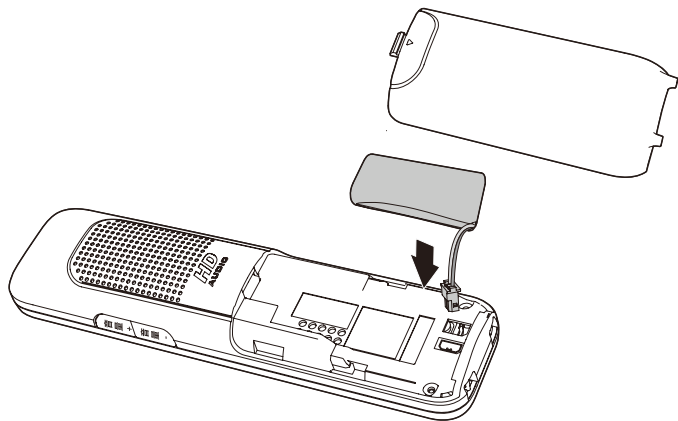

1. 向下滑動打開電池背蓋。
2. 放入充電電池包。
3. 向上滑動關閉電池背蓋，聽到“啪”的一聲即可。

注意

- 只能使用隨產品附贈的電池。
- 如果您長時間不使用一指通子機，請切斷電源，並取出電池，以防洩漏。

為一指通子機充電

請將一指通子機放在充電座上充電。

充電時，**充電中** 指示燈顯示電池狀態(參閱下表)。

注意

- 為提供最佳效能，當不使用為一指通子機充電時應放置於充電座上。
- 電池於連續充電 12 小時後充滿。



充電中指示燈	電池狀態	處理方式
紅燈每十秒閃爍一次	電池電量幾乎已耗盡，無法撥出通話。	持續充電最少 30 分鐘。
紅燈亮起	電池電量僅足夠繼續使用一段短時間。	持續充電最少 30 分鐘。
綠燈亮起	電池已完全充滿。	保持一直充電。當不使用時保持放置機身於充電座上。

開始使用您的電話

撥打電話

預撥號

在子機上預撥號：

1. 輸入電話號碼。如果您輸入錯誤，按 **取消/返回** 可清除最後一個數字。
2. 按 **通話/免持**   撥打號碼。

直撥號

在子機上直撥號：

1. 按 **通話/免持**   或拿起子機接通線路。
2. 輸入電話號碼後撥打。

在一指通子機上直撥號：

1. 按  或  接通線路。
2. 按照片快速撥號鍵撥打。



在座機上直撥號：

1. 拿起子機，輸入電話號碼後撥打；或
免持
2. 按下  接通線路，輸入電話號碼後撥打。

從電話簿撥打電話



1. 按 **目錄/確認** 後，按 ▲ / ▼ 選擇 **電話簿**。然後按 **目錄/確認**。
2. 按 ▲ / ▼ 選擇 **所有通話，快速撥號** 或者 **貴賓**。然後按 **目錄/確認**。

注意

- 顯示幕會顯示第一個電話簿聯絡人。如果電話簿裡沒有任何聯絡人，顯示幕會顯示“空白”。
3. 按 ▲ / ▼ 選擇電話簿聯絡人。
 4. 按 **通話/免持**   撥打號碼。

免持

子機免持：

在通話模式下，按 **通話/免持**   可在聽筒模式和免持模式之間切換。當使用免持時，子機顯示 **揚聲器開啟** 和 。

一指通子機免持：

在通話模式下，按  可在聽筒模式和免持模式之間切換。



座機免持：

在通話模式下，按 **免持**  可在座機模式和免持模式之間切換。



增音

該功能可以調大子機聽筒的音量。

在子機上打開增音功能：

- 當您在通話中使用子機時，按下子機側面 + 則可開啟該功能。
- 再按 + 則可關閉該功能。

在座機上打開增音功能：

- 當您在通話中使用座機時，按下座機上的 + 則可開啟該功能。
- 再按 + 則可關閉該功能。



在電話簿內輸入字母搜索聯絡人

1. 按 **目錄/確認** 後，按 **▲/▼** 選擇 **電話簿**。然後按 **目錄/確認**。
2. 按 **▲/▼** 選擇 **所有通話，快速撥號** 或者 **貴賓**。然後按 **目錄/確認**。
3. 按下包含聯絡人的首字母的數字鍵。例如，按 2 會顯示以 A 開始的記錄。再次按 2 會顯示以 B 開始的記錄，如此類推。



從來電記錄撥打號碼

1. 按 **目錄/確認** 兩次進入 **來電記錄**。

注意

- 來電記錄的第一個記錄會顯示出來。如果來電記錄中沒有記錄，會顯示“空白”。
- 2. 按 **▲/▼** 選擇所需的來電記錄。
- 3. 按 **通話/免持**   撥打號碼。

從去電清單撥打號碼

1. 在待機狀態下,按▲進入去電清單,按▲/▼選擇所需的記錄。
2. 按 **通話/免持**   撥打選擇的去電號碼。

接聽電話

在子機上接聽電話：

電話響鈴時,按 **通話/免持**   接聽電話。

在一指通子機上接聽電話：

電話響鈴時,按  或  接聽電話。

在座機上接聽電話：

電話響鈴時,拿起聽筒或者按下 **免持**  接聽電話。

調節聽筒及免持的音量

在通話模式下：

在子機上調節聽筒及免持的音量：

滑動  旋鈕可以調節聽筒及免持的音量。

在一指通子機上調節聽筒及免持的音量：

按 **音量-** 或 **音量+** 鍵可以調節聽筒及免持的音量。

在座機上調節聽筒及免持的音量：

滑動 **音量** 旋鈕可以調節聽筒及免持的音量。

暫時鈴聲靜音

電話鈴聲響起時，您可以在不中斷來電的情況下暫時關閉響鈴。下一個來電的鈴聲音量依舊和設定音量保持一致。

在子機上設定鈴聲暫時靜音：

按 **掛斷** 。

在一指通子機上設定鈴聲暫時靜音：

按 **音量 -** 或 。

在座機上設定鈴聲暫時靜音：

除非鈴聲音量設定為關閉，否則在有來電時，子機和座機都會響鈴。

結束通話

在子機上結束通話：

通話期間，按 **掛斷**  或把子機放回充電座上結束通話。

在一指通子機上結束通話：

通話期間，按  或把一指通子機放回充電座上結束通話。

在座機上結束通話：

將聽筒放回座機上，或再次按下 **免持**  結束通話。

通話計時

您的子機會自動記錄每次通話的通話時長。通話計時會在通話結束後的幾秒鐘內顯示。該時間將以時、分和秒 (HH:MM:SS) 的格式顯示。

重撥上次的號碼

您可以重撥最多10個最近撥出的電話號碼。最近一次撥出的號碼將顯示在去電清單頂端。

從去電清單重撥一個號碼

1. 在待機狀態下，按 **▲** 進入去電清單。
2. 按 **▲ / ▼** 瀏覽去電清單。
3. 按 **通話/免持**  **撥打** 選擇的去電號碼。

注意

- 如果去電清單中沒有號碼，螢幕會顯示“空白”。

儲存重撥號到電話簿

1. 執行**從去電清單重撥一個號碼**一節中的步驟1和2。
2. 按 **目錄/確認**，然後選擇 **增至電話簿**。
3. 按 **目錄/確認** 用鍵盤編輯號碼（如需要）。
4. 按 **目錄/確認** 用鍵盤輸入名字。
5. 按 **目錄/確認** 確認。

刪除一個去電號碼

1. 執行**從去電清單重撥一個號碼**一節中的步驟1和2。
2. 按 **目錄/確認**，再按 **▲ / ▼** 選擇**刪除**。
3. 按 **目錄/確認**，再按 **目錄/確認** 確認。

刪除所有去電清單

1. 在待機狀態下，按 **▲** 進入去電清單。
2. 按 **目錄/確認**，再按 **▲ / ▼** 選擇**刪除所有**。
3. 按 **目錄/確認**，再按 **目錄/確認** 確認。

在通話時輸入特定號碼

此功能允許您在通話期間，輸入已儲存在電話簿、來電記錄或去電清單上的特定號碼。

從電話簿輸入一個號碼：

1. 在通話模式下，按 **目錄/確認**。
2. 按 **▲/▼** 選擇 **電話簿**。
3. 按 **▲/▼** 選擇 **所有電話，快速撥號，或 貴賓**。
再按 **目錄/確認**。
4. 按 **▲/▼** 選擇目標號碼。
5. 按 **目錄/確認** 輸入選擇的號碼。

從來電記錄輸入一個號碼：







1. 在通話模式下，按 **目錄/確認**。
2. 按 **▲/▼** 選擇 **來電記錄**，再按 **目錄/確認**。
3. 按 **▲/▼** 選擇目標號碼。
4. 按 **目錄/確認** 撥打選擇的號碼。

從去電清單輸入一個號碼：

1. 在通話模式下，按 **目錄/確認**。
2. 按 **▲/▼** 選擇 **重撥**，再按 **目錄/確認**。
3. 按 **▲/▼** 選擇目標號碼。
4. 按 **目錄/確認** 撥打選擇的號碼。

搜尋子機（尋呼）

尋呼功能有效協助您找回無法找到的子機。

1. 長按座機左側上的 。所有已在座機上註冊的子機將發出尋呼音效，螢幕會顯示“尋呼”。
2. 按任意子機上的 **通話/免持**  / **掛斷**  / **取消/返回** ，一指通子機上的快速鍵、 或 ，或座機上的  停止尋呼。



注意

- 如果在尋呼期間接到來電，電話會響起來電鈴聲，尋呼音效將會停止。



撥打內線電話

此功能只在有至少兩個註冊子機的情況下才能使用。您可以撥打內線通話，將外線通話從一部子機轉接到另一部子機，以及進行電話會議。如果被呼叫的子機60秒內無應答，該子機將不再響鈴；撥號的子機則會進入待機狀態。



內線撥打另一部子機

1. 在待機狀態下，按 **取消/返回**。除了撥號的子機外，螢幕會顯示所有已註冊的子機。
2. 按下您想要呼叫的子機編號。
3. 被呼叫的子機響鈴。按被呼叫的子機上的 **通話/免持**  /  來建立內線通話。

撥打所有子機

1. 在待機狀態下，按 **取消/返回**。除了撥號的子機外，螢幕會顯示所有已註冊的子機。
2. 按  /  選擇 **所有**，然後按 **目錄/確認** 呼叫所有其他已註冊的子機。

將外線通話轉接到另一部子機

1. 按目錄/確認，再按 ▲ / ▼ 選擇 內線通話。
2. 按目錄/確認，再按 ▲ / ▼ 選擇您想要轉接的子機。
3. 外線通話將被自動暫停，同時被呼叫的子機響起鈴聲。
4. 按被呼叫子機上的 通話/免持   建立內線通話。
5. 按撥號的子機上的 掛斷  或把撥號的子機放在做機充電座上以結束當前與外線通話方的電話。
6. 外線通話已被轉接到被呼叫的子機。

建立三方電話會議

電話會議功能可容許兩部（進行內線通話的）子機分享一個外線電話。這三個通話方可互相交談且不需要另外申請系統服務。

外線通話期間：

1. 執行將外線通話轉接到另一部子機一節中的步驟1到4。
2. 長按撥號的子機上的 * 建立3方電話會議。



注意

- 在電話會議期間，即使任何一方的內線電話掛線，另外的一部電話仍然會連接外線通話。

加入通話

一指通子機加入現時通話

您可以同時間使用最多四部機進行通話機通話。

- 按  或  加入通話。
- 按  或把一指通子機放回充電器上，通話將繼續直至通話於所有通話機全部掛斷為止。

電話設定

您的電話有一系列設定選項，您可以按個人喜好設定您的電話。

設定日期和時間

您需要設定正確的日期和時間，以便知道來電的時間。

設定日期格式

1. 按 **目錄/確認**，再按 **▲/▼** 選擇 **子機設定**。
2. 按 **目錄/確認**，再按 **▲/▼** 選擇 **日期及時間**。
3. 按 **目錄/確認**，再按 **▲/▼** 選擇 **日期格式**。
4. 按 **目錄/確認**，再按 **▲/▼** 選擇日期格式 (**日-月-年** 或 **月-日-年**)。
5. 按 **目錄/確認** 確認。

設定時間格式

1. 按 **目錄/確認**，再按 **▲/▼** 選擇 **子機設定**。
2. 按 **目錄/確認**，再按 **▲/▼** 選擇 **日期及時間**。
3. 按 **目錄/確認**，再按 **▲/▼** 選擇 **時間格式**。
4. 按 **目錄/確認**，再按 **▲/▼** 選擇時間格式 (**12小時制** 或 **24小時制**)。
5. 按 **目錄/確認** 確認。

設定日期和時間

1. 按 **目錄/確認**，再按 **▲/▼** 選擇 **子機設定**。
2. 按 **目錄/確認**，再按 **▲/▼** 選擇 **日期及時間**。
3. 按 **目錄/確認**，再按 **▲/▼** 選擇 **設定日期**。
4. 按 **目錄/確認**，然後根據**日-月-年** 或 **月-日-年**格式輸入日期。日期格式將根據您所作的設定顯示。
5. 按 **目錄/確認** 然後根據**12小時制** 或 **24小時制** 格式輸入時間。時間格式將根據您所作的設定顯示。
6. 按 **目錄/確認** 確認。

子機設定

設定外線電話來電鈴聲

您可以設定外線來電鈴聲，系統共有10種鈴聲可供選擇。

1. 按 **目錄/確認**，再按 **▲/▼** 選擇 **子機設定**。
2. 按 **目錄/確認**，再按 **▲/▼** 選擇 **鈴聲設定**。
3. 按 **目錄/確認**，再按 **▲/▼** 選擇 **外線鈴聲**。
4. 按 **目錄/確認**，再按 **▲/▼** 選擇想要的鈴聲。

注意

- 在選擇鈴聲時會播放各個鈴聲（除非鈴聲音量為關閉）。
5. 按 **目錄/確認** 確認。

設定內線電話來電鈴聲

您可以設定內線來電鈴聲，系統共有10種鈴聲可供選擇。

1. 按 **目錄/確認**，再按 **▲/▼** 選擇 **子機設定**。
2. 按 **目錄/確認**，再按 **▲/▼** 選擇 **鈴聲設定**。
3. 按 **目錄/確認**，再按 **▲/▼** 選擇 **內線鈴聲**。
4. 按 **目錄/確認**，再按 **▲/▼** 選擇想要的鈴聲。

注意

- 在選擇鈴聲時會播放各個鈴聲。
5. 按 **目錄/確認** 確認。

設定鈴聲音量

您可以設定鈴聲音量。包括 **關閉** 在內，共有6種鈴聲音量可供選擇。

1. 按 **目錄/確認**，再按 ▲/▼ 選擇 **子機設定**。
2. 按 **目錄/確認**，再按 ▲/▼ 選擇 **鈴聲設定**。
3. 按 **目錄/確認**，再按 ▲/▼ 選擇 **鈴聲音量**。
4. 按 **目錄/確認**，再按 ▲/▼ 選擇想要的鈴聲音量。

注意

- 在選擇鈴聲音量時會播放各個音量的鈴聲。
5. 按 **目錄/確認** 確認。

設定提示音

每當您按下一個鍵時，電話都會發出“嗶”聲。您可以開啟或關閉按鍵音。您也可以開啟檢測到電量低和無訊號時的提示音。在您通話期間，電話會發出低電量提示音以提醒您需要為電池充電了。

1. 按 **目錄/確認**，再按 ▲/▼ 選擇 **子機設定**。
2. 按 **目錄/確認**，再按 ▲/▼ 選擇 **提示音設定**。
3. 按 **目錄/確認**，再按 ▲/▼ 選擇 **按鍵音，低電量提示或超出範圍提示**。
4. 按 **目錄/確認**，再按 ▲/▼ 開啟或關閉這些提示音。
5. 按 **目錄/確認** 確認。

設定LCD顯示幕語言

您可將螢幕顯示語言種類設定為繁體中文或英文。

1. 按 **目錄/確認**，再按 ▲/▼ 選擇 **子機設定**。
2. 按 **目錄/確認**，再按 ▲/▼ 選擇 **語言**。
3. 按 **目錄/確認**，再按 ▲/▼ 選擇 **ENGLISH** 或 **繁體中文**。
4. 按 **目錄/確認** 確認。

設定提起接聽

如果您把提起接聽設定為開啟，您可以在來電時直接拿起子機接聽。

1. 按 **目錄/確認**，再按 ▲/▼ 選擇 **子機設定**。
2. 按 **目錄/確認**，再按 ▲/▼ 選擇 **提起接聽**。
3. 按 **目錄/確認**，再按 ▲/▼ 選擇 **開啟** 或 **關閉**。
4. 按 **目錄/確認** 確認。

座機設定

設定座機鈴聲

您可以設定座機鈴聲，系統共有5種鈴聲可供選擇。

1. 按 **目錄/確認**，再按 ▲/▼ 選擇 **座機設定**。
2. 按 **目錄/確認**，再按 ▲/▼ 選擇 **座機鈴聲**。
3. 按 **目錄/確認**，再按 ▲/▼ 選擇想要的鈴聲。

注意

- 在選擇鈴聲時會播放各個鈴聲（除非鈴聲音量為關閉）。
4. 按 **目錄/確認** 確認。

設定鈴聲音量

您可以設定鈴聲音量。包括 **關閉** 在內，共有6種鈴聲音量可供選擇。

1. 按 **目錄/確認**，再按 **▲/▼** 選擇 **座機設定**。
2. 按 **目錄/確認**，再按 **▲/▼** 選擇 **鈴聲音量**。
3. 按 **目錄/確認**，再按 **▲/▼** 選擇想要的鈴聲音量。

注意

- 在選擇鈴聲音量時會播放各個音量的鈴聲。

4. 按 **目錄/確認** 確認。

設定語音語言

您可以設定國語或英文作為您電話答錄機或者報警提示語言種類。

1. 按 **目錄/確認**，再按 **▲/▼** 選擇 **座機設定**。
2. 按 **目錄/確認**，再按 **▲/▼** 選擇 **語音語言**。
3. 按 **目錄/確認**，再按 **▲/▼** 選擇 **國語** 或 **英文**。
4. 按 **目錄/確認** 確認。

設定撥號模式

撥號模式設定按國家而定，請聯繫您本地的服務提供商以瞭解正確設定。

1. 按 **目錄/確認**，再按 **▲/▼** 選擇 **座機設定**。
2. 按 **目錄/確認**，再按 **▲/▼** 選擇 **撥號模式**。
3. 按 **目錄/確認**，再按 **▲/▼** 選擇 **復頻式** 或 **脈衝式**。
4. 按 **目錄/確認** 確認。

設定插接時間

插接時間設定按國家而定，請聯繫您的本地服務提供商以獲取正確設定。

1. 按 **目錄/確認**，再按 **▲/▼** 選擇 **座機設定**。
2. 按 **目錄/確認**，再按 **▲/▼** 選擇 **插接時間**。
3. 按 **目錄/確認**，再按 **▲/▼** 選擇 **短，中或長**。
4. 按 **目錄/確認** 確認。

重設子機

您可以將子機重設回預設設定。重設後，所有個人設定和來電記錄記錄將被刪除，但是電話簿仍保持不變。

1. 按 **目錄/確認**，再按 **▲/▼** 選擇 **子機設定**。
2. 按 **目錄/確認**，再按 **▲/▼** 選擇 **出廠設定**。
3. 按 **目錄/確認**，再按 **目錄/確認** 確認。

配對子機

您的子機和座機已預先註冊。如因某些原因，子機未能註冊至座機，子機螢幕會顯示“**進行配對**”。請按照以下步驟配對子機。

1. 長按5秒座機上的 ，座機進入註冊模式。
2. 按 **目錄/確認**，再按 **▲/▼** 選擇 **子機設定**。
3. 按 **目錄/確認**，再按 **▲/▼** 選擇 **進行配對**。
4. 按 **目錄/確認** 即可開始配對。

注意

- 在成功註冊後，擴充子機將獲分配下一個可用的子機編號。在待機狀態時，這個子機編號會顯示於擴充子機顯示幕上。

來電記錄

來電顯示服務由電話網絡商提供並可能收取費用。您的電話可在來電記錄中儲存最多30個來電記錄（包括日期/時間的資訊）。當電話響鈴時，來電號碼將會顯示在螢幕上。如果號碼與您電話簿的其中一個記錄相符，儲存在電話簿中的來電者名字會與其號碼一起顯示。

查看來電記錄

所有未接來電都儲存在來電者清單中，最近的來電者顯示在最上面。當來電記錄儲存的來電記錄已滿，並且有新的來電時，最先儲存的來電記錄會自動刪除。未經查看的未接來電會在記錄頂部標示★。

1. 按 **目錄/確認** 兩次進入 **來電記錄**。
2. 按 **▲/▼** 瀏覽來電記錄。

儲存來電號碼至電話簿

1. 執行**查看來電記錄**一節中的步驟1和2。
2. 按 **目錄/確認**，再按 **▲/▼** 選擇 **增至電話簿**。
3. 按 **目錄/確認** 選擇 **會** 顯示來電記錄號碼。
4. 如果有需要，編輯該號碼。
5. 按 **目錄/確認** 輸入名稱。
6. 按 **目錄/確認**，再按 **▲/▼** 選擇鈴聲，最後按 **目錄/確認** 確認。

刪除個別來電記錄

1. 執行**查看來電記錄**一節中的步驟1和2。
2. 按 **目錄/確認**，再按 **▲ / ▼** 選擇 **刪除**。
3. 按 **目錄/確認** 確認。

刪除全部來電記錄

1. 執行**查看來電記錄**一節中的步驟1和2。
2. 按 **目錄/確認**，再按 **▲ / ▼** 選擇 **刪除所有**。
3. 按 **目錄/確認**，再按 **目錄/確認** 確認。

查看來電記錄詳情

1. 執行**查看來電記錄**一節中的步驟1和2。
2. 按 **目錄/確認**，再按 **▲ / ▼** 選擇 **詳情**。
3. 按 **目錄/確認**，螢幕顯示該來電記錄的日期和時間。

私人電話簿

您的子機最多可儲存100個包含名字和電話號碼的聯絡人資料。每個電話簿聯絡人中的電話號碼最長為20個數字，名字最長可為10個字符。您也可以為您的聯絡人設定不同的鈴聲。電話簿將按照名字的英文字母順序儲存。

如果多個子機和座機配對，電話簿條目可在任意子機中查看。

添加新的電話簿聯絡人

1. 在待機狀態下，按 **▼** 進入電話簿；或按 **目錄/確認**，再按 **▲/▼** 選擇 **電話簿**，再按 **目錄/確認**。按 **▲/▼** 選擇 **所有電話**，再按 **目錄/確認**。

注意

- 電話簿的第一個記錄會顯示出來。如果電話簿裡沒有保存任何號碼，會顯示“空白”。
2. 按兩次 **目錄/確認** 選擇 **新增**。
 3. 輸入號碼，再按 **目錄/確認**。
 4. 輸入名稱，再按 **目錄/確認** 保存。

輸入名稱

使用鍵盤字母輸入名稱，例如保存 Tom:

按 8 一次輸入 T。

按 6 三次輸入 o。

按 6 一次輸入 m。

輸入小幫手

按 **取消/返回** 刪除最後的字母或數字。

長按 **取消/返回** 刪除所有的字母或數字。

按 **▲/▼** 向前或向後移動一個字母 / 數字。

長按 **0** 插入一個撥號暫停（會出現一個 **P**）。

查看電話簿聯絡人

1. 在待機狀態下，按 **▼**。電話簿顯示第一個聯絡人詳情。
2. 按 **▲/▼** 瀏覽電話簿。

撥打電話簿聯絡人

在電話簿裡，按 **▲/▼** 選擇想要的聯絡人記錄，或用鍵盤按字母順序搜索。

- 按 **通話/免持**  **撥打** 選擇的電話記錄。

按字母順序搜索

1. 在待機狀態下，按 **▼** 進入電話簿。
2. 使用鍵盤，輸入聯絡人姓名的第一個字母。

編輯電話簿聯絡人

1. 在待機狀態下，按 **▼** 進入電話簿。
2. 在電話簿裡，按 **▲/▼** 選擇您想要編輯的電話記錄。
3. 按 **目錄/確認**，再按 **▲/▼** 選擇 **編輯**。
4. 按 **目錄/確認**，使用鍵盤編輯電話號碼（如適用）。
5. 按 **目錄/確認**，使用鍵盤編輯名稱（如適用）。
6. 按 **目錄/確認** 保存。

刪除一個電話簿聯絡人

1. 在待機狀態下，按 ▼ 進入電話簿。
2. 在電話簿裡，按 ▲ / ▼ 選擇您想刪除的電話記錄。
3. 按 目錄/確認，再按 ▲ / ▼ 選擇 刪除。
4. 按 目錄/確認，再按 目錄/確認 確認。

刪除所有聯絡人

1. 在待機狀態下，按 ▼ 進入電話簿。
2. 按 目錄/確認，再按 ▲ / ▼ 選擇 刪除所有。
3. 按 目錄/確認，再按 目錄/確認 確認。

檢查電話簿的內存狀態

您可以檢查您的電話中儲存了多少個電話簿聯絡人，以及電話簿還可儲存多少個記錄。

1. 在待機狀態下，按 目錄/確認 再按 ▲ / ▼ 選擇 電話簿。
2. 按 目錄/確認，再按 ▲ / ▼ 選擇 所有電話。
3. 按 目錄/確認，再按 ▲ / ▼ 選擇 內存狀態。
4. 按 目錄/確認 查看電話簿的內存狀態（例如當子機顯示 1/100，這表示您在100個可用的電話簿聯絡人中儲存了的1個記錄）。

快速撥號

您可以將9個聯絡人號碼儲存到快速撥號位置（1-9）。所有子機使用相同的快速撥號。

新增快速撥號

1. 按 **目錄/確認**，再按 **▲ / ▼** 選擇 **電話簿**。
2. 按 **目錄/確認**，再按 **▲ / ▼** 選擇 **快速撥號**。
3. 按 **目錄/確認**，再按 **▲ / ▼** 選擇一個未用的撥號編碼。
4. 按 **目錄/確認** 選擇 **新增**。
5. 按 **目錄/確認** 後輸入號碼。
6. 按 **目錄/確認** 保存。

貴賓清單

您可以在貴賓清單中添加100個號碼。來電時，貴賓號碼不會被過濾來電功能所阻擋。

在貴賓清單內新增號碼

1. 在待機狀態下，按 ▼ 進入電話簿。
2. 按 ▲ / ▼ 選擇想增至貴賓的電話號碼。
3. 按 目錄/確認，再按 ▲ / ▼ 選擇 **增至貴賓**。
4. 按 目錄/確認 保存。

過濾來電

若您購買了來電顯示服務，您可以啟用過濾來電功能自動過濾指定電話號碼。最多可在過濾清單裡添加100個號碼，也可以設定過濾一切無號碼來電。

過濾清單內的電話號碼來電時，將會被自動掛斷。但被過濾的通話仍會被列入來電記錄。

過濾來電監聽

您可以設定此項功能開啟或關閉。

1. 在待機狀態下，按 **目錄/確認**。
2. 按 **▲ / ▼** 選擇 **過濾來電**。
3. 按 **目錄/確認**，再按 **▲ / ▼** 選擇 **設定**。
4. 按 **目錄/確認** 選擇 **過濾來電監聽**。
5. 按 **目錄/確認**，再按 **▲ / ▼** 選擇 **開啟** 或 **關閉**。
6. 按 **目錄/確認** 保存。

過濾模式

您可以設定是否過濾所有來電或特定類型的來電。

1. 在待機狀態下，按 **目錄/確認**。
2. 按 **▲ / ▼** 選擇 **過濾來電**。
3. 按 **目錄/確認**，再按 **▲ / ▼** 選擇 **設定**。
4. 按 **目錄/確認**，再按 **▲ / ▼** 選擇 **過濾模式**。
5. 按 **目錄/確認**，再按 **▲ / ▼** 選擇 **過濾所有，允許貴賓或關閉**。
6. 按 **目錄/確認** 保存。

過濾私人來電或無號碼來電

您可設定過濾私人來電（無姓名無號碼）或無號碼資訊。

1. 在待機狀態下，按 **目錄/確認**。
2. 按 **▲ / ▼** 選擇 **過濾來電**。
3. 按 **目錄/確認**，再按 **▲ / ▼** 選擇 **設定**。
4. 按 **目錄/確認**，再按 **▲ / ▼** 選擇 **無來電號碼**。
5. 按 **目錄/確認**，再按 **▲ / ▼** 選擇 **私人來電** 或 **無來電資訊**。
6. 按 **目錄/確認**，再按 **▲ / ▼** 選擇 **過濾** 或 **不過濾**。

無來電號碼的應答留言

若您啟用了答錄機和過濾來電監聽，同時將過濾模式設為**關閉**，並設定過濾私人來電，當無來電號碼來電時，電話會播放預設應答留言“您好，請聽到嗶聲後開始留言”。

新增一個過濾號碼

1. 在待機狀態下，按 **目錄/確認**。
2. 按 **▲ / ▼** 選擇 **過濾來電**。
3. 按 **目錄/確認** 選擇 **過濾清單**。
4. 按 **目錄/確認** 選擇 **新增**。
5. 按 **目錄/確認**，使用鍵盤輸入一個電話號碼。
6. 按 **目錄/確認**，使用鍵盤輸入一個姓名。
7. 按 **目錄/確認** 確認。您可聽見確認提示音。

查看過濾清單

過濾清單按字母順序排序。

1. 在待機狀態下，按 **目錄/確認**。
2. 按 **▲ / ▼** 選擇 **過濾來電**。
3. 按 **目錄/確認**，選擇 **過濾清單** 後進行清單回顧。

注意

- 當過濾清單無內容時，螢幕會顯示 **空白**。

編輯一個過濾號碼

1. 在待機狀態下，按 **目錄/確認**。
2. 按 **▲ / ▼** 選擇 **過濾來電**。
3. 按 **目錄/確認** 選擇 **過濾清單**。
4. 按 **▲ / ▼** 選擇待編輯條目。
5. 按 **目錄/確認**，然後按 **▲ / ▼** 選擇 **編輯**。
6. 按 **目錄/確認**，使用鍵盤輸入一個電話號碼。
7. 按 **目錄/確認**，使用鍵盤輸入一個姓名。
8. 按 **目錄/確認** 確認。您可聽見確認提示音。

刪除一個過濾號碼

1. 在待機狀態下，按 **目錄/確認**。
2. 按 **▲ / ▼** 選擇 **過濾來電**。
3. 按 **▲ / ▼** 選擇 **過濾清單**。
4. 按 **▲ / ▼** 選擇待刪除條目。
5. 按 **目錄/確認**，然後按 **▲ / ▼** 選擇 **刪除**。
6. 按 **目錄/確認**，然後再按 **目錄/確認** 確認。

注意

- 如果條目一旦被刪除，該條目則不可被檢索。

刪除所有過濾號碼

1. 在待機狀態下，按 **目錄/確認**。
2. 按 **▲ / ▼** 選擇 **過濾來電**。
3. 按 **目錄/確認** 選擇 **過濾清單**。
4. 按 **▲ / ▼** 選擇待刪除條目。
5. 按 **目錄/確認** 和 **▲ / ▼** 選擇 **刪除所有**。
6. 按 **目錄/確認**，再按 **目錄/確認** 確認。

答錄機

答錄機儲存發出留言，接收留言和留言的總時間為大約20分鐘。使用子機答錄機目錄開啟或關閉答錄，設定通知留言，更改來電響鈴次數、錄音時間或遠端登錄密碼。您也可以使用座機開啟或關閉答錄機功能。

注意

- 如果答錄機已關閉，在響鈴30聲後，答錄機開始接受遠端登錄。

應答開啟/關閉

答錄機必須開啟，才能應答來電或錄製留言。

答錄機開啟時，子機螢幕上會顯示 。

通過座機開啟或關閉答錄機：

- 在待機狀態下，按  可開啟或關閉答錄機。

通過子機開啟或關閉答錄機：

1. 在待機狀態下，按 **目錄/確認**。
2. 按 **▲/▼** 選擇 **答錄機**。
3. 按 **▲/▼** 選擇 **答錄機開/關**，然後按 **目錄/確認**。
4. 按 **▲/▼** 選擇 **開啟** 或 **關閉**，然後按 **目錄/確認** 確認。

播放留言

如果您有新留言，電話會播放新留言。

如果沒有新留言，電話會播放舊留言，最早的留言最先播放。

通過座機播放留言：

在待機狀態下按 。

播放操作:

- 滑動 **音量** 鍵調節免持音量。
- 按 **慢速** 降低播放留言的速度。
- 按 **刪除** 刪除正在播放的留言。
- 按 **播放**/**停止** 停止留言播放。

通過子機播放留言：

1. 在待機狀態下，按 **目錄/確認**。然後按 **▲/▼** 選擇 **答錄機**。
 2. 按 **目錄/確認** 後，按 **▲/▼** 選擇 **播放**。
 3. 按 **目錄/確認**。
- 答錄機內沒有留言時，子機螢幕會顯示 “**沒有留言**”。

刪除舊留言

只有舊留言（查看過的留言）可以被刪除。新留言沒有被查看前不可被刪除。留言一旦被刪除，就不可檢索。

用子機刪除所有留言：

1. 在待機狀態下，按 **目錄/確認**。然後按 **▲/▼** 選擇 **答錄機**。
2. 按 **目錄/確認** 後，按 **▲/▼** 選擇 **刪除舊留言**。
3. 按 **目錄/確認** 後，子機會顯示 **確認？**。
4. 按 **目錄/確認** 確認。

錄製，播放或刪除備忘錄

備忘錄是您自己錄製的留言，可以作為自我提示，或者針對其他共用答錄機用戶的提示。您可以用子機錄製備忘錄；也可以採用播放/刪除留言同樣的方式播放或刪除您的備忘錄。

錄製備忘錄：

1. 在待機狀態下，按 **目錄/確認**。然後按 **▲/▼** 選擇 **答錄機**。
2. 按 **目錄/確認** 後，按 **▲/▼** 選擇 **備忘錄留言**。
3. 按 **目錄/確認** 後，子機顯示 **錄製中...**。現在可對著話筒講話，錄製備忘錄留言。
4. 按 **目錄/確認** 確認。

問候語

答錄機應答某人來電時，會先播放問候語。電話預設了問候語可供選擇，您也可自行錄製：

錄製問候語：

1. 在待機狀態下，按 **目錄/確認**。然後按 **▲/▼** 選擇 **答錄機**。
2. 按 **目錄/確認**，再按 **▲/▼** 選擇 **設定答錄機**。
3. 按 **目錄/確認**，再按 **▲/▼** 選擇 **問候語**。
4. 按 **目錄/確認**，再按 **▲/▼** 選擇 **錄製**。
5. 按 **目錄/確認**後，子機顯示 **錄製中...**。現在可對著話筒講話，錄製問候語。
6. 按 **目錄/確認** 確認。

播放問候語：

1. 在待機狀態下，按 **目錄/確認**。然後按 **▲/▼** 選擇 **答錄機**。
2. 按 **目錄/確認** 後，按 **▲/▼** 選擇 **設定答錄機**。
3. 按 **目錄/確認** 後，按 **▲/▼** 選擇 **問候語**。
4. 按 **目錄/確認** 後，按 **▲/▼** 選擇 **播放**。
5. 按 **目錄/確認**。子機會顯示 **播放中間候語...**

應答響鈴次數

您可設定答錄機在2次、4次、6次、8次、或10次響鈴後，或省錢模式下進行應答。選擇省錢模式時，有新留言時，答錄機在響鈴2次後進行應答；沒有新留言時，答錄機在響鈴4次後進行應答。省錢模式有助您查看新留言，也可在您撥打長途電話時，避免響鈴時間過長而產生額外的費用。

1. 在待機狀態下，按 **目錄/確認**。然後按 **▲/▼** 選擇 **答錄機**。
2. 按 **目錄/確認**，再按 **▲/▼** 選擇 **設定答錄機**。
3. 按 **目錄/確認**，再按 **▲/▼** 選擇 **應答延遲**。
4. 按 **目錄/確認**，再按 **▲/▼** 選擇 **2次響鈴後，4次響鈴後，6次響鈴後，8次響鈴後，10次響鈴後** 或 **省錢模式**。
5. 按 **目錄/確認** 確認。

錄製時間

您可設定每一條留言的錄製時間。

1. 在待機狀態下，按 **目錄/確認**。然後按 **▲/▼** 選擇 **答錄機**。
2. 按 **目錄/確認**，再按 **▲/▼** 選擇 **設定答錄機**。
3. 按 **目錄/確認**，再按 **▲/▼** 選擇 **錄製時間**。
4. 按 **目錄/確認**，再按 **▲/▼** 選擇 **60秒, 120秒** 或 **180秒**。
5. 按 **目錄/確認** 確認。

遠端登錄設定

遠端登錄功能可以設定為開啟或關閉。

1. 在待機狀態下，按 **目錄/確認**。然後按 **▲/▼** 選擇 **答錄機**。
2. 按 **目錄/確認**，再按 **▲/▼** 選擇 **設定答錄機**。
3. 按 **目錄/確認**，再按 **▲/▼** 選擇 **遠端登錄**。
4. 按 **目錄/確認**，再按 **▲/▼** 選擇 **開啟** 或 **關閉**。
5. 按 **目錄/確認** 確認。

更改遠端登錄密碼



1. 在待機狀態下，按 **目錄/確認**。然後按 **▲/▼** 選擇 **答錄機**。
2. 按 **目錄/確認**，再按 **▲/▼** 選擇 **設定答錄機**。
3. 按 **目錄/確認**，再按 **▲/▼** 選擇 **更改密碼**。
4. 按 **目錄/確認**，然後輸入遠端登錄密碼。出廠預設為 **00**。
5. 按 **目錄/確認** 確認。

來電監聽

通過子機來電監聽：

如果答錄機功能開啟，並且正在為來電者錄製留言，子機螢幕會顯示 **來電監聽？**。按 **目錄/確認** 確認監聽來電。

錄製留言時的動作：

- 滑動側邊音量鍵可調節監聽音量。
- 子機上按 **通話/免持**  或在座機上按 **免持**  可在子機聽筒和免持之間進行切換。

來電插接

通過子機來電插接：

如果您想和正在錄製留言的來電者通話，按下子機上的 **通話/免持** 。

通過座機來電插接：

如果您想和正在錄製留言的來電者通話，提起座機聽筒或 **免持** 按下  後即可開始通話。

遠端登錄

您可在任何按鍵式電話上輸入兩位密碼遠端登錄答錄機。
預設密碼是 **00**。

注意

- 只有遠端登錄功能開啟時，才可以進行遠端登錄。
1. 使用任何按鍵式電話撥打您的號碼。
 2. 當答錄機應答時，按 * 鍵，隨後輸入兩位遠端登錄密碼。
 3. 然後您可按需求輸入下列遠端命令中的一個：

命令	描述
2	刪除留言。
4	重播當前留言。
44	跳轉至上一條留言。
5	播放或停止播放當前留言。
6	跳轉至下一條留言。
7	開啟答錄機。
9	關閉答錄機。

注意

- 如果按鍵5秒內無活動，答錄機則會自動中斷通訊。
- 答錄機關閉時，來電會在響鈴後約90 秒電話自動摘機且等待遠端密碼操作登錄，並根據答錄機模式播放錄音。

一指通子機 - 快速撥號鍵

一指通子機有四個可嵌入照片的快速撥號鍵 1、2、3 和 4。

1、2、3、4 和子機上的 M1、M2、M3、M4 對應的號碼保持同步。

當快速撥號鍵對應號碼設定保存完畢後，只需按下該鍵，就可撥打出該號碼。

嵌入照片：

您可在快速撥號鍵 1、2、3 和 4 的方框內嵌入對應聯繫人的照片，也可在照片快速撥號卡片上寫下對應聯繫人姓名。

1. 將方框內透明蓋取出，將照片剪裁至方框對應尺寸。

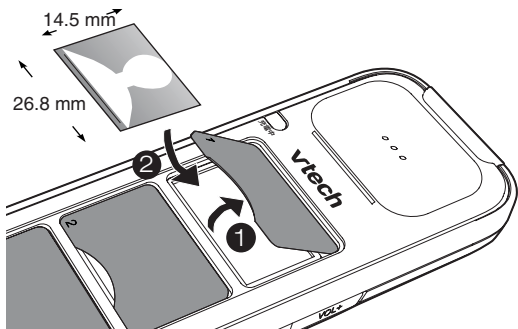

2. 將裁剪後的照片嵌入方框內，並蓋上方框透明蓋。

快速記憶鍵設定

子機、一指通子機及座機上都有快速記憶/撥號鍵。子機上有四個可按鍵直撥的快速鍵**M1**，**M2**，**M3**和**M4**。一指通子機上有可嵌入照片的四個快速鍵**1**，**2**，**3**和**4**。座機上有可嵌入照片的八個快速鍵**1**，**2**，**3**，**4**，**5**，**6**，**7**和**8**。

您可以儲存相應號碼到快速鍵裡。在待機狀態下，按下該鍵可直撥電話。

在子機上設定快速鍵：

1. 在待機狀態下，按**目錄/確認**。按**▲/▼**選擇**快速記憶鍵**，然後按**目錄/確認**。
2. 按**▲/▼**選擇**M1, M2, M3, M4, M5, M6, M7**或**M8**，然後按**目錄/確認**。（首四個鍵適用於一指通子機；全部鍵均適用於座機）
3. 如果您已儲存號碼到該快速鍵，可按**目錄/確認**選擇**編輯**。如果您未曾儲存號碼，可按**目錄/確認**選擇**新增**。
4. 修改或輸入電話號碼，然後按**目錄/確認**。
5. 修改或輸入對應的姓名，然後按**目錄/確認**。

在子機上設定快速鍵語音標籤：

1. 執行在子機上設定快速鍵一節中的步驟1和2。
2. 按**▲/▼**選擇**語音標籤**，然後按**目錄/確認**。
3. 按**▲/▼**選擇**播放、刪除**或**錄製**該快速鍵的語音標籤，然後按**目錄/確認**。

撥打快速鍵：

在待機狀態下，按子機、一指通子機或座機上的快速鍵，直接撥打出對應的電話號碼。

座機照片快速撥號鍵

座機右側有八個可嵌入照片的快速撥號鍵 1、2、3、4、5、6、7 和 8。首四鍵 1、2、3、4 和子機上的 M1、M2、M3、M4 對應的號碼，以及一指通子機上的 1、2、3、4 對應的號碼，保持同步。

當快速撥號鍵對應號碼設定保存完畢後，只需按下該鍵，就可撥打出該號碼。

嵌入照片：

您可在快速撥號鍵 1、2、3、4、5、6、7 和 8 上方的方框內嵌入對應聯繫人的照片，也可在照片快速撥號卡片上寫下對應聯繫人姓名。

1. 將方框內透明蓋取出，將照片剪裁至方框對應尺寸。



2. 將裁剪後的照片嵌入方框內，並蓋上方框透明蓋。

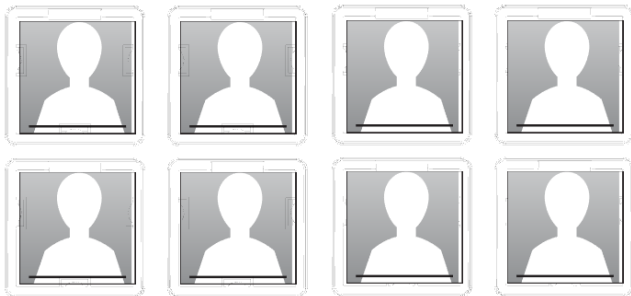

緊急呼叫

緊急狀況下不能只依賴電話的緊急呼叫功能。緊急呼叫模式是否可用取決於電話設定以及網絡是否可用。

在撥打緊急呼叫電話前，您需要設定緊急呼叫功能。請確保您設定全部5個緊急呼叫號碼。當您撥打緊急呼叫號碼時，收到回應的可能性提升至最高。

設定緊急呼叫號碼：

1. 在待機狀態下，按 **目錄/確認**。然後按 **▲/▼** 選擇 **緊急呼叫設定**。
2. 按 **目錄/確認**，再按 **▲/▼** 選擇 **SOS 號碼**。
3. 按 **目錄/確認**，再按 **▲/▼** 選擇 **SOS 1**，**SOS 2**，**SOS 3**，**SOS 4** 或 **SOS 5**，再按 **目錄/確認**。
4. 按 **目錄/確認** 選擇 **新增**。
5. 輸入緊急呼叫號碼後，按 **目錄/確認**。

設定內線呼叫：

1. 在待機狀態下，按 **目錄/確認**。然後按 **▲/▼** 選擇 **緊急呼叫設定**。
2. 按 **目錄/確認** 後，按 **▲/▼** 選擇 **呼叫內線**。
3. 按 **目錄/確認** 後，按 **▲/▼** 選擇 **開啟** 或 **關閉**。
4. 按 **目錄/確認** 保存。

啟動緊急呼叫：

如果沒有設定緊急呼叫號碼，則不能使用此功能。

- 長按子機上的 **SOS** 鍵，子機螢幕顯示 **SOS 模式**。系統將自動撥打已設定之緊急呼叫電話。如果 **呼叫內線** 已設為 **開啟**，系統亦會同時呼叫座機及其他子機。
- 如果註冊了SOS緊急呼叫器，按呼叫器上的 **SOS** 鍵也可撥打緊急呼叫電話。

錄製，播放或刪除SOS訊息

您可通過子機錄製SOS訊息，當您撥打緊急呼叫號碼時，該留言會自動播放。系統預設SOS訊息為“這是緊急電話，請任意按數字鍵進行對話。”。當您錄製SOS訊息時，請確保留言包括**您的姓名**，**SOS訊息內容**以及**要求被呼叫人員按任意數字鍵開始通話的請求**。您也可以播放並且收聽SOS訊息，或刪除該留言。

錄製一條SOS訊息：

1. 在待機狀態下，按 **目錄/確認**。然後按 **▲ / ▼** 選擇 **緊急呼叫設定**。
2. 按 **目錄/確認** 後，按 **▲ / ▼** 選擇 **SOS訊息**。
3. 按 **目錄/確認** 後，按 **▲ / ▼** 選擇 **錄製**。
4. 按 **目錄/確認**，子機螢幕顯示 **錄製中...**。此刻對著話筒說話，開始錄製留言。
5. 按 **目錄/確認** 確認。

播放一條SOS訊息：

1. 在待機狀態下，按 **目錄/確認**。然後按 **▲ / ▼** 選擇 **緊急呼叫設定**。

2. 按 **目錄/確認** 後，按 ▲ / ▼ 選擇 **SOS** 訊息。
3. 再按 **目錄/確認** 選擇 **播放**。

刪除一條SOS訊息：

1. 在待機狀態下，按 **目錄/確認**。然後按 ▲ / ▼ 選擇 **緊急呼叫設定**。
2. 按 **目錄/確認** 後，按 ▲ / ▼ 選擇 **SOS** 訊息。
3. 按 **目錄/確認** 後，按 ▲ / ▼ 選擇 **刪除**。
4. 按 **目錄/確認** 刪除該條訊息。

如需內部取消緊急呼叫，可按：

子機 – 通話/免持   或 掛斷  ；

座機 – ^{免持}  鍵；

緊急呼叫器（如果已註冊） – CANCEL 鍵

- 如果緊急呼叫在20秒內沒有從內部取消，電話系統會按照設定的緊急呼叫號碼順序逐一撥號。如果在子機上按下的緊急呼叫鍵，子機免持會接通緊急呼叫；如果通過緊急呼叫器播出緊急呼叫，座機會接通緊急呼叫。
- 如果緊急呼叫有人應答，此人會聽見SOS訊息。
- 如果有人按下鍵接通了緊急呼叫，雙方通訊則會開啟。如果在子機上按下的緊急呼叫鍵，子機免持會接通緊急呼叫；如果使用緊急呼叫器進行緊急呼叫，座機會接通緊急呼叫。

注意

- 如果緊急呼叫被答錄機/語音郵箱接聽，60秒後則會撥打下一個緊急呼叫號碼。
- 如果設定的緊急呼叫號碼在第一輪撥出後全部沒有被接聽，電話系統會按設定次序再次撥打緊急呼叫號碼，共重複三次。

鬧鐘

您可以設定鬧鐘，鬧鐘會按照您設定的時間間隔開啟。

設定提示：

1. 在待機狀態下，按 **目錄/確認**。然後按 **▲/▼** 選擇 **鬧鐘**。
2. 按 **目錄/確認**，再按 **▲/▼** 選擇您想設定的鬧鐘。
3. 按 **目錄/確認**，選擇 **開 / 關**。
4. 按 **目錄/確認**，再按 **▲/▼** 選擇 **開啟**。
5. 按 **目錄/確認**，使用鍵盤輸入鬧鐘時間。
6. 按 **目錄/確認**，再按 **▲/▼** 選擇 **一次，每日，週一至週五，或週六至週日**。
7. 按 **目錄/確認** 保存。

設定鬧鐘鈴聲：

1. 在待機狀態下，按 **目錄/確認**。然後按 **▲/▼** 選擇 **鬧鐘**。
2. 按 **目錄/確認**，再按 **▲/▼** 選擇您想設定的鬧鐘。
3. 按 **目錄/確認**，再按 **▲/▼** 選擇 **鈴聲**。
4. 按 **目錄/確認**，再按 **▲/▼** 選擇鬧鐘鈴聲。
5. 按 **目錄/確認** 保存。

去電報號

如您設定電話系統去電報號，當您按數字鍵或*或#時，您可以聽到語音報號。

開啟或關閉去電報號功能：

1. 在待機狀態下，按 **目錄/確認**。然後按 **▲/▼** 選擇 **去電報號**。
2. 按 **目錄/確認**，再按 **▲/▼** 選擇 **開啟** 或 **關閉**。
3. 按 **目錄/確認** 保存。

裝置（選配）

您可以新增開關感應器，動作感應器，測水感應器，警報提示器，無線對講門鈴，以及緊急呼叫器至 CL6547-PHS TW 電話系統（所有裝置需單獨購買）。

開關感應器可以讓您知道您關注的設備處於打開還是關閉狀態。例如窗戶，門或者醫藥箱。

動作感應器可讓您知道家中動態，例如陌生人訪問，或孩子的動向。

測水感應器可以讓您知道潛在的漏水危險。

警報提示器可讓您的子機或座機配備附加響鈴器和閃燈。

無線對講門鈴可讓您知道有訪客到達。

緊急呼叫器可讓您除了藉助子機和座機之外，在緊急情況下還有其他便捷渠道作緊急呼叫。



CL6547-PHS TW 可註冊的裝置數量如下：

- 最多註冊4個子機，1個無線對講門鈴；可按照您的需求註冊（最多30個）開關感應器，動作感應器，測水感應器，警報提示器，或緊急呼叫器。

當一個設備註冊到 CL6547-PHS TW 電話系統時，**設定裝置** 目錄就會出現在子機操作目錄裡。

新增一個裝置（選配）

如果您購買了新的開關感應器，動作感應器，測水感應器，警報提示器，無線對講門鈴和緊急呼叫器，在使用裝置之前，您需要註冊這些裝置至電話系統裡。

1. 長按座機上的  大約五秒鐘，座機開啟註冊模式。
2. 長按開關感應器，動作感應器，測水感應器或對講門鈴的 **PAIR** 鍵；或長按警報提示器的  鍵大約十秒鐘；或長按緊急呼叫器的 **CANCEL** 鍵大約十秒鐘可開啟裝置的註冊模式。

安防設定（選配）

感應模式

您可選擇在居家模式下從電話系統接收提示，或選擇在遠端遙控模式下，從指定的其他號碼接收提示。即使您不在家裡，遠端遙控模式讓您依舊接收提示。出廠預設的感應模式為居家模式。

在遠端遙控模式下，當您收到遠端提示時，您可聽見提示留言，然後您可選擇收聽家裡的聲響，也可選擇藉助子機直接和訪客或侵入者交談。

1. 在待機狀態下，按 **目錄/確認**。然後按 **▲/▼** 選擇 **安防設定**。
2. 按 **目錄/確認**，選擇**感應模式**。
3. 按 **目錄/確認**，再按 **▲/▼** 選擇 **居家** 或 **遠端遙控**。
 - 當選擇 **遠端遙控**，同時也沒有預設遠端呼叫號碼時，系統會提示您設定一個電話號碼，方便進行遠端呼叫。

注意

- 遠端遙控模式下，您預先儲存的預設號碼會被逐一呼叫。如果第一個號碼正在通話中，或無人應答，電話會開始呼叫第二個儲存的號碼，以此類推。

防備/撤防安防設定系統

您可開啟或關閉安防設定系統。

1. 在待機狀態下，按 **目錄/確認**。然後按 **▲/▼** 選擇 **安防設定**。
2. 按 **目錄/確認**，再按 **▲/▼** 選擇 **防備/撤防**。
3. 按 **目錄/確認** 選擇 **狀態**。
4. 按 **目錄/確認**，再按 **▲/▼** 選擇 **防備** 或 **撤防**。
5. 按 **目錄/確認** 保存。

注意

- 如果您在遠端遙控模式下開啟了安防設定系統，您將接收到家裡開關感應器的動作通知。您可以選擇忽略這個提示，具體操作方法為按 **目錄/確認** 或關掉感應器。
- 如果您在遠端遙控模式下開啟了安防設定系統，在安防設定系統開啟感應器之前，您將有60秒的時間進入/退出。

防備/撤防密碼保護

您可設定在更改防備/撤防設定之前，是否需要輸入密碼進入此項操作。出廠預設密碼為 **0000**。

開啟或關閉防備/撤防密碼保護：

1. 在待機狀態下，按 **目錄/確認**。然後按 **▲/▼** 選擇 **安防設定**。
2. 按 **目錄/確認**，再按 **▲/▼** 選擇 **防備/撤防**。
3. 按 **目錄/確認**，再按 **▲/▼** 選擇 **密碼保護**。
4. 按 **目錄/確認**，再按 **▲/▼** 選擇 **開啟** 或 **關閉**。
5. 按 **目錄/確認** 保存。

特定裝置操作（選配）

門鈴

在您註冊無線對講門鈴至電話系統以後，您可參照如下指示設定門鈴。

當訪客拜訪時，門鈴會響鈴提示。門鈴響鈴時會給電話傳送一個訊號，然後電話座機和子機都會播放門鈴鈴聲。

在設定裝置目錄下，您可以更改門鈴鈴聲和音量，也可以設定呼叫轉接。

門鈴音量

1. 在待機狀態下，按 **目錄/確認**。然後按 **▲/▼** 選擇 **裝置**。
2. 按 **目錄/確認** 選擇 **門鈴**。
3. 按 **目錄/確認** 選擇 **門鈴音量**。
4. 按 **目錄/確認**，再按 **▲/▼** 調節門鈴音量。
5. 按 **目錄/確認** 保存。

門鈴鈴聲

您可以為電話子機或座機選擇一個門鈴鈴聲。

1. 在待機狀態下，按 **目錄/確認**。然後按 **▲/▼** 選擇 **裝置**。
2. 按 **目錄/確認** 選擇 **門鈴**。
3. 按 **目錄/確認**，再按 **▲/▼** 選擇 **門鈴鈴聲**。
4. 按 **目錄/確認**，再按 **▲/▼** 選擇所需的鈴聲。
5. 按 **目錄/確認** 保存。

門鈴轉接

您可將門鈴轉接呼叫一個預設號碼。門鈴響起時，座機會將門鈴直接轉接至呼叫預設號碼。

預設轉接號碼：

1. 在待機狀態下，按 **目錄/確認**。然後按 **▲/▼** 選擇 **裝置**。
2. 按 **目錄/確認** 選擇 **門鈴**。
3. 按 **目錄/確認**，再按 **▲/▼** 選擇 **門鈴轉接**。
4. 按 **目錄/確認**，再按 **▲/▼** 選擇 **預設號碼**。
5. 按 **目錄/確認**，再輸入需要進行轉接的目標號碼。
6. 按 **目錄/確認** 保存。

開啟或關閉門鈴轉接：

1. 在待機狀態下，按 **目錄/確認**。然後按 **▲/▼** 選擇 **裝置**。
2. 按 **目錄/確認** 選擇 **門鈴**。
3. 按 **目錄/確認**，再按 **▲/▼** 選擇 **門鈴轉接**。
4. 按 **目錄/確認**，再按 **▲/▼** 選擇 **自動轉接**。
5. 按 **目錄/確認**，再按 **▲/▼** 選擇 **開啟** 或 **關閉**。
6. 按 **目錄/確認** 保存。

您也可預設一個自動轉接號碼。當您按子機上的掛斷鍵拒絕接聽門鈴呼叫時，會自動轉接至該號碼。

當子機拒絕門鈴呼叫時，開啟或關閉門鈴轉接：

1. 在待機狀態下，按 **目錄/確認**。然後按 **▲/▼** 選擇 **裝置**。
2. 按 **目錄/確認** 選擇 **門鈴**。
3. 按 **目錄/確認**，再按 **▲/▼** 選擇 **門鈴轉接**。
4. 按 **目錄/確認**，再按 **▲/▼** 選擇 **拒絕時轉接**。
5. 按 **目錄/確認**，再按 **▲/▼** 選擇 **開啟** 或 **關閉**。
6. 按 **目錄/確認** 保存。

裝置監察

您可以新增開關感應器，動作感應器，測水感應器，警報提示器，無線對講門鈴，以及緊急呼叫器至 CL6547-PHS TW電話系統（所有裝置需單獨購買）。當一個設備註冊到CL6547-PHS TW電話系統，**設定裝置**目錄就會出現在子機操作目錄裡。

查看裝置當前工作狀態

您可以查看註冊在電話系統內任何裝置的當前狀態：裝置已開啟，或未開啟，或者當前電量低。

1. 在待機狀態下，按 **目錄/確認**。然後按 **▲/▼** 選擇 **裝置**。
2. 按 **目錄/確認** 選擇目標設備。
3. 再按 **目錄/確認** 選擇 **狀態** 即可查看該設備的當前狀態。

查看裝置狀態日誌

您可以查看每一個註冊裝置的狀態日誌。

1. 在待機狀態下，按 **目錄/確認**。然後按 **▲/▼** 選擇 **裝置**。
2. 按 **目錄/確認** 選擇目標設備。
3. 按 **目錄/確認**，再按 **▲/▼** 選擇 **日誌**。
4. 按 **目錄/確認** 即可查看該設備的當前狀態日誌。

裝置重新命名

您可以查看每一個註冊裝置的狀態日誌。

1. 在待機狀態下，按 **目錄/確認**。然後按 **▲/▼** 選擇 **裝置**。
2. 按 **目錄/確認** 選擇目標設備。
3. 按 **目錄/確認**，再按 **▲/▼** 選擇 **重新命名**。
4. 按鍵輸入裝置名稱，按 **目錄/確認** 保存裝置新命名。

一般產品維護

請妥善保管您的電話

您的電話包含了許多精密的電子組件，請妥善保管。

請勿粗暴對待

輕拿輕放。請保留包裝材料，以便您需要運送電話時使用。

防止進水

您的電話如果不慎進水，可能會造成損壞。請勿在雨中或用濕手使用電話，請勿把電話安裝在水槽、浴缸或花灑附近。

遠離雷雨閃電

雷雨閃電可能會為電子產品帶來不穩定的電流，並因此造成損害。雷雨環境下請謹慎使用。

清潔電話

您的電話擁有能持續多年的耐用的塑膠外殼，清潔時僅需使用乾燥的軟布輕輕擦拭，請勿沾水或使用其他清潔劑。

保存

當您暫時不需要使用子機時，移除電池並把子機及電源合變壓器儲存在陰涼乾燥處。

常見問題

以下為有關此產品最常見的問題。

<p>我的電話完全不能運作。</p>	<ul style="list-style-type: none">• 確認您正確安裝電池、正確充電。為獲得最佳日常使用效能，用後將子機放回到座機上。• 請確保電源變壓器牢固地插入沒有開關控制的牆身插座。• 請確保電話線牢固地插入座機和電話牆壁插口。• 拔出座機電源。大約 15 秒後，把電源重新插入，等待 1 分鐘讓子機和座機同步。• 移除並重新插入電池到子機或一指通子機。如果子機或一指通子機仍無法使用，則需要購買新的電池。• 將座機與電話牆身插口斷開，插入運作正常的電話。如果另一個電話不能運作，可能是線路或電話服務的問題。致電您的電話服務商。
<p>子機螢幕上顯示電量不足。</p>	<ul style="list-style-type: none">• 您把子機放到座機上充電。• 移除並重新安裝電池，把電用完，然後重新在座機上子機充電。• 如果以上操作不能解決問題，請更換電池。
<p>子機或一指通子機電池不能充電。</p>	<ul style="list-style-type: none">• 確定子機或一指通子機正確地放在座機上。• 移除並重新安裝電池，然後充電16小時。• 購買新的電池。
<p>一指通子機使用免持模式通話時，話音音質欠佳。</p>	<ul style="list-style-type: none">• 把一指通子機平放在桌上，按鍵朝上，以提升免持模式通話的話音音質。

產品技術數據

頻率控制	晶體控制PLL合成器
------	------------

傳輸頻率範圍	1880 - 1895MHz
--------	----------------

信道數量	8
------	---

電源需求	子機充電器： 輸入：100 - 240V AC 輸出：6V DC @ 450mA 子機電池：3 × AAA NiMH 1.2V 500mAh 一指通子機充電器： 輸入：100 - 240V AC 輸出：6V DC @ 300mA 一指通子機電池：2.4V, 400mAh, Ni-MH可充電 池包 座機電源變壓器： 輸入：100 - 240V AC 輸出：6V DC @ 800mA
------	--

儲存記憶	電話簿：100個儲存紀錄； 最多20位數字和10個字符 來電記錄：30個儲存紀錄； 最多20位數字和10個字符 來電過濾清單：100個儲存紀錄
------	---

委製/進口商：聯穎國際股份有限公司

總代理：聯穎國際股份有限公司

地址：新竹市新竹科學園區研發二路22號2樓

電話：03-5788690

vtech[®]